

EXKLUSIVMARKE VON SANITÄR-HEINZE

LARIMAR



TECHNISCHE
DATEN

2024

LARIMAR 3

MINERALGUSS-WASCHTISCHE (Preisliste Seite 65-66)

| | | | | | |
|---|---|--|--|--|--|
| | | | | | |
| Waschtisch Tiefe 555 mm, Breite 600 mm, LA080504001 | Waschtisch Tiefe 555 mm, Breite 800 mm, LA080505001 | Waschtisch Tiefe 555 mm, Breite 1000 mm, LA080506001 | Trogwaschtisch Tiefe 555 mm, Breite 1300 mm, LA080507001 | Doppelwaschtisch Tiefe 555 mm, Breite 1300 mm, LA080508001 | Doppelwaschtisch Tiefe 555 mm, Breite 1500 mm, LA080509001 |

GLAS-WASCHTISCHE (Preisliste Seite 65-66)

| | | | | | |
|---|---|--|--|--|--|
| | | | | | |
| Waschtisch Tiefe 555 mm, Breite 600 mm, LA080450001 | Waschtisch Tiefe 555 mm, Breite 800 mm, LA080451001 | Waschtisch Tiefe 555 mm, Breite 1000 mm, LA080452001 | Trogwaschtisch Tiefe 555 mm, Breite 1300 mm, LA080453001 | Doppelwaschtisch Tiefe 555 mm, Breite 1300 mm, LA080454001 | Doppelwaschtisch Tiefe 555 mm, Breite 1500 mm, LA080455001 |

WASCHTISCHUNTERSCHRÄNKE PASSEND ZU MINERALGUSS- UND GLASWASCHTISCHEN (Preisliste Seite 65-66)

| | | | | | |
|--|--|--|---|---|---|
| | | | | | |
| Breite 590 mm, 2 Auszüge, LA08056... | Breite 790 mm, 2 Auszüge, LA08056... Dazu passende Ladeneinteilung LA089910 | Breite 990 mm, 2 Auszüge, LA08056... Dazu passende Ladeneinteilung LA089911 | Breite 1290 mm, 2 Auszüge, LA08056... Dazu passende Ladeneinteilung LA089912 | Breite 1290 mm, 4 Auszüge, LA08056... Dazu passende Ladeneinteilung LA089913 | Breite 1490 mm, 4 Auszüge, LA08056... Dazu passende Ladeneinteilung LA089914 |

Für Larimar Möbel mit eingebauter Beleuchtung wird empfohlen, die bauseitige Stromversorgung über einen separat zu schaltenden Stromkreis vorzunehmen.

LARIMAR 3

MONTAGEHINWEIS ZU DEN WASCHTISCHUNTERSCHRÄNKEN (Preisliste Seite 65-66)

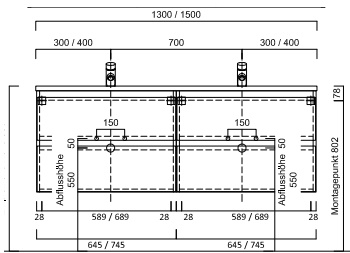

Doppelwaschtischunterbau
Tiefe 538 mm,
Breite 1290/1490 mm

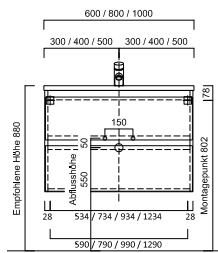

Waschtischunterbau
Tiefe 538 mm,
Breite 590/790/990 mm

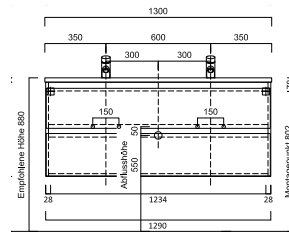

**Waschtischunterbau
für Trogwaschtisch**
Tiefe 538 mm,
Breite 1290 mm

COMPACT WASCHTISCHPLATTE (Preisliste Seite 80-81)

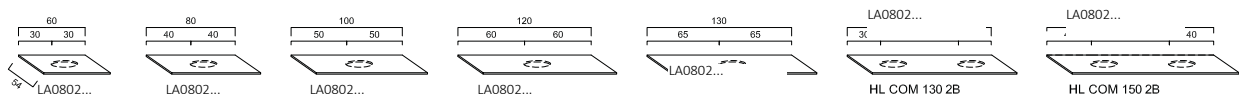

COMPACT WASCHTISCHPLATTE NACH MASS (Preisliste Seite 82)

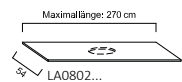

WASCHTISCHUNTERSCHRÄNKE INKL. COMPACT WASCHTISCHPLATTE UND COMPACT-SEITEN (Preisliste Seite 84)

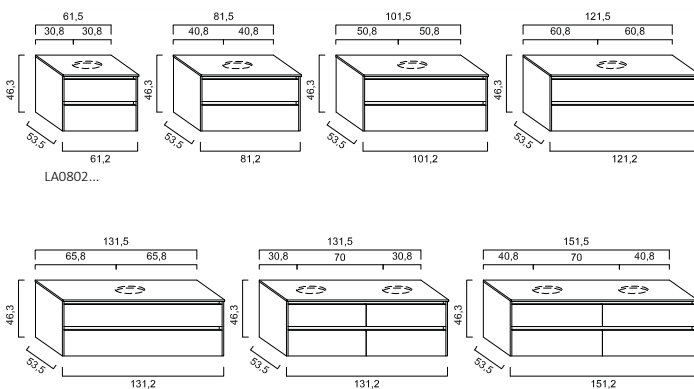

LARIMAR 3

LARIMAR WASCHTISCHPLATTE

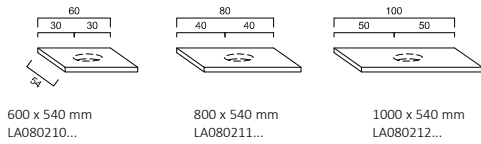

600 x 540 mm LA080210...
 800 x 540 mm LA080211...
 1000 x 540 mm LA080212...

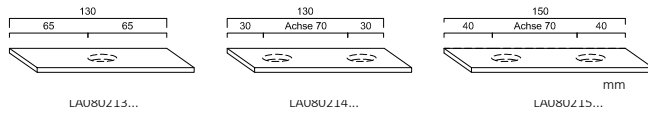

LA080215... LA080214... LA080215... mm

UNTERBAU FÜR WASCHTISCHPLATTE

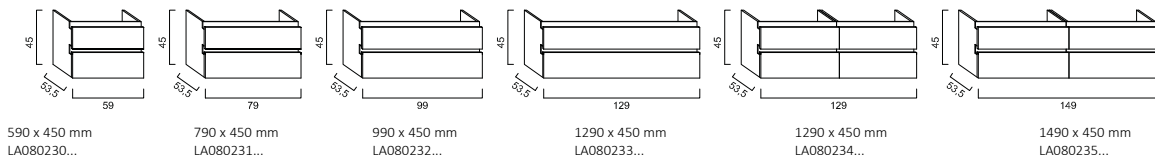

590 x 450 mm LA080230...
 790 x 450 mm LA080231...
 990 x 450 mm LA080232...
 1290 x 450 mm LA080233...
 1290 x 450 mm LA080234...
 1490 x 450 mm LA080235...

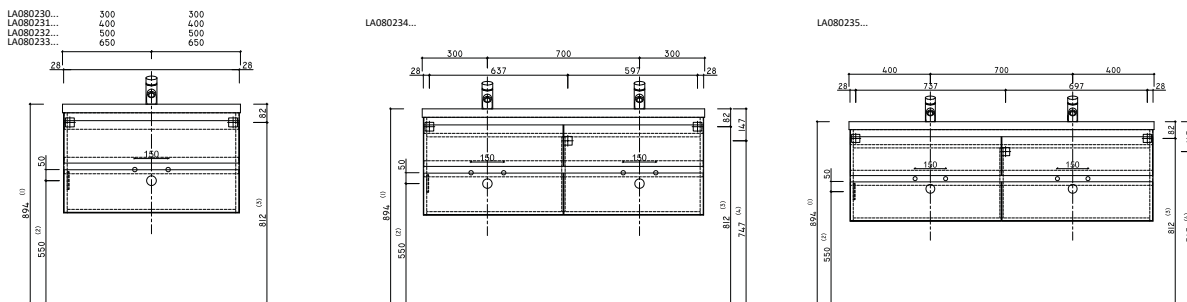

LARIMAR WASCHTISCHPLATTE NACH MASS

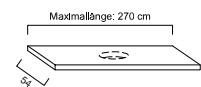

LA080220...
 Aufpreis für Beckenausschnitt

UNTERBAU FÜR WASCHTISCHPLATTE NACH MASS

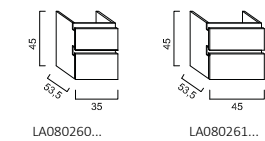

LA080260... LA080261...

KONSOLEN

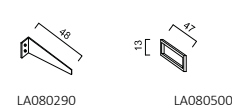

LA080290 LA080500

Für Larimar Möbel mit eingebauter Beleuchtung wird empfohlen, die bauseitige Stromversorgung über einen separat zu schaltenden Stromkreis vorzunehmen.

LARIMAR 3

HALBHOCHSCHRÄNKE UND HOCHSCHRÄNKE

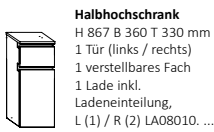

Halbhochschrank
H 867 B 360 T 330 mm
1 Tür (links / rechts)
1 verstellbares Fach
1 Lade inkl.
Ladeneinteilung,
L (1) / R (2) LA08010. ...

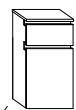

Halbhochschrank
H 867 B 460 T 330 mm
1 Tür (links / rechts)
1 verstellbares Fach
1 Lade inkl. Ladeneinteilung,
L (1) / R (2) LA08011...

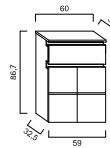

Halbhochschrank
H 593 B 867 T 330 cm
HS, 2 Türen,
1 Lade,
LA080120

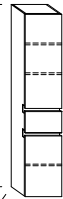

Hochschrank
H 1747 B 350 T 330 mm
2 Türen (links / rechts)
3 verstellbare Fächer
1 Lade inkl. Ladeneinteilung,
L (1) / R (2) LA08000. ...

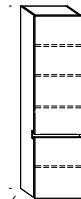

Hochschrank
H 1747 B 450 T 330 mm
2 Türen (links / rechts)
4 verstellbare Fächer,
L (1) / R (2) LA08062. ...

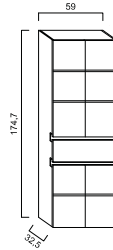

Hochschrank
B 589 H 1747 T 323 cm
4 Türen,
1 Lade | LA080035

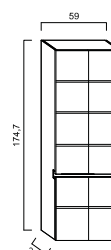

Hochschrank
B 589 H 1747 T 323 cm
4 Türen, 1 Lade,
Griff. sw
LA080036

UNTERSCHRÄNKE INKL. KERAMIK-WASCHTISCHE

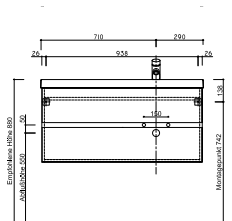

Waschtisch „Campus“
Breite 1000 mm, Tiefe 450 mm
mit Unterschrank
Breite 990 mm,
2 Auszüge,
LA08075...

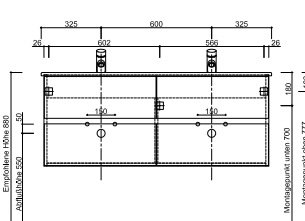

Waschtisch „Cult“
Breite 1250 mm, Tiefe 470 mm
mit Unterschrank
Breite 1220 mm
4 Auszüge,
LA08076...

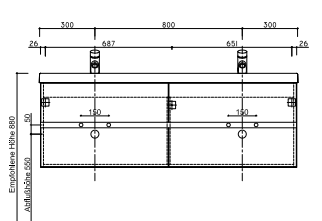

Waschtisch Cassetta
Breite 1400 mm, Tiefe 450 mm
mit Unterschrank
Breite 1390 mm,
4 Auszüge,
LA08077...

UNTERSCHRÄNKE PASSEND ZU KERAMIK M 100 WASCHTISCHE E

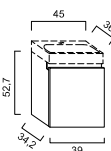

Unterschrank
Breite 390 mm,
LA08064...

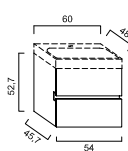

Unterschrank
Breite 540 mm
2 Auszüge,
LA08064...

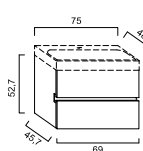

Unterschrank
Breite 690 mm,
2 Auszüge,
LA08064...

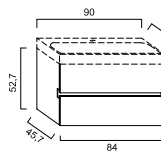

Unterschrank
Breite 840 mm,
2 Auszüge,
LA08064...

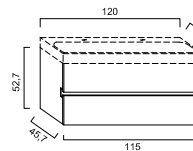

Unterschrank
Breite 1150 mm,
4 Auszüge,
LA08064...

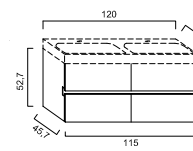

Unterschrank
Breite 1150 mm,
4 Auszüge,
LA08064...

LARIMAR 3

UNTERSCHRÄNKE PASSEND ZU KERAMIK M100

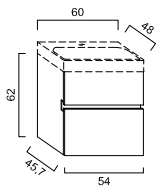

LARIMAR 3 WTU,
539/620/457 cm, 1
Lade, 1 Auszug
zu M100
LA086102

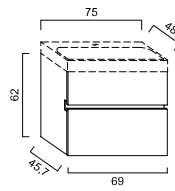

LARIMAR 3 WTU,
689/620/457 cm,
1 Lade, 1 Auszug
zu M100
LA086103

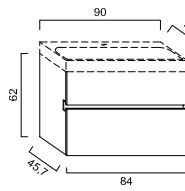

LARIMAR 3 WTU,
839/620/457 cm,
1 Lade, 1 Auszug
zu M100
LA086104

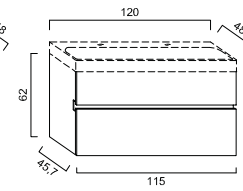

LARIMAR 3 WTU,
1149/620/457 cm,
1 Lade, 1 Auszug
zu M100
LA086105

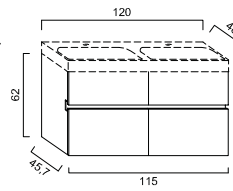

LARIMAR 3 WTU,
539/620/457 cm,
2 Lade, 2 Auszüge
zu M100
LA086106

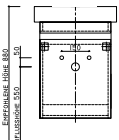

Unterschrank
Breite 390 mm,
LA08064...

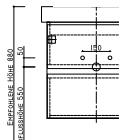

Unterschrank
Breite 540 mm
2 Auszüge
LA08064...

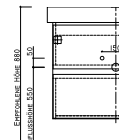

Unterschrank
Breite 690 mm,
2 Auszüge
LA08064...

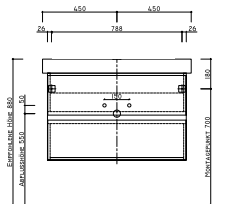

Unterschrank
Breite 840 mm,
2 Auszüge
LA08064...

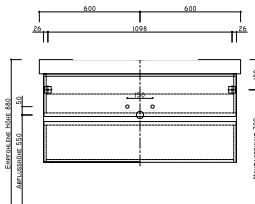

Unterschrank
Breite 1150 mm,
4 Auszüge
LA08064...

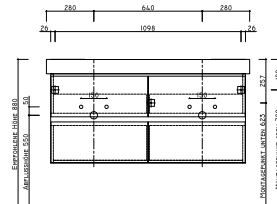

Unterschrank
Breite 1150 mm,
4 Auszüge
LA08064...

WASCHTISCHUNTERSCHRÄNKE PASSEND ZU KERAMIK LARIMAR K3

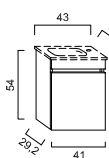

LA0804...

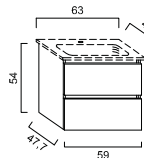

LA0804...

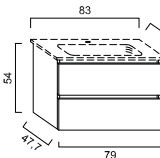

LA0804...

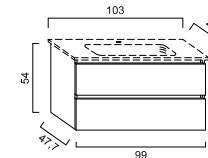

LA0804...

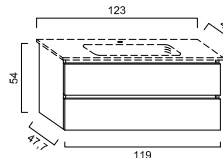

LA0804...

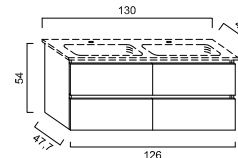

LA0804...

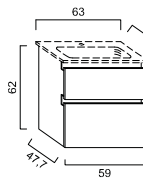

LARIMAR 3 WTU,
1 Lade, 1 Auszug,
589/620/477 cm,
zu K3
LA086032

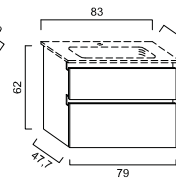

LARIMAR 3 WTU,
1 Lade, 1 Auszug,
789/620/477 cm,
zu K3
LA086033

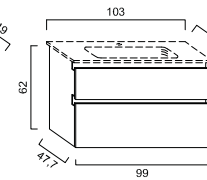

LARIMAR 3 WTU,
1 Lade, 1 Auszug,
989/620/477 cm,
zu K3
LA086034

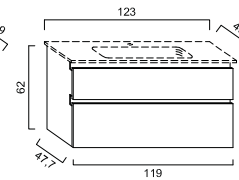

LARIMAR 3 WTU,
1 Lade, 1 Auszug,
1189/620/477 cm,
zu K3
LA086035

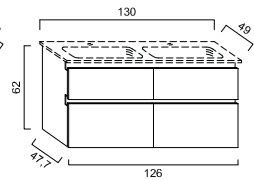

LARIMAR 3 WTU,
1 Lade, 1 Auszug,
1259/620/477 cm,
zu K3
LA086036

Für Larimar Möbel mit eingebauter Beleuchtung wird empfohlen, die bauseitige Stromversorgung über einen separat zu schaltenden Stromkreis vorzunehmen.

LARIMAR 3

WASCHTISCHUNTERBAUTEN ZU K3

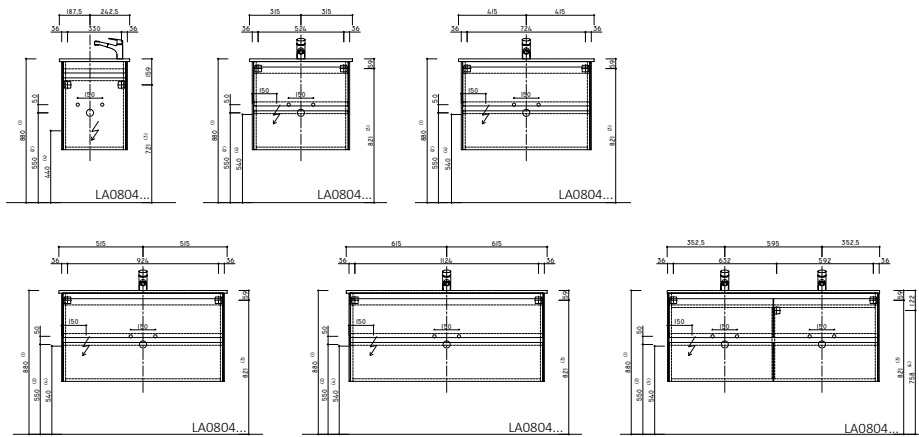

WASCHTISCHUNTERBAUTEN ZU K4

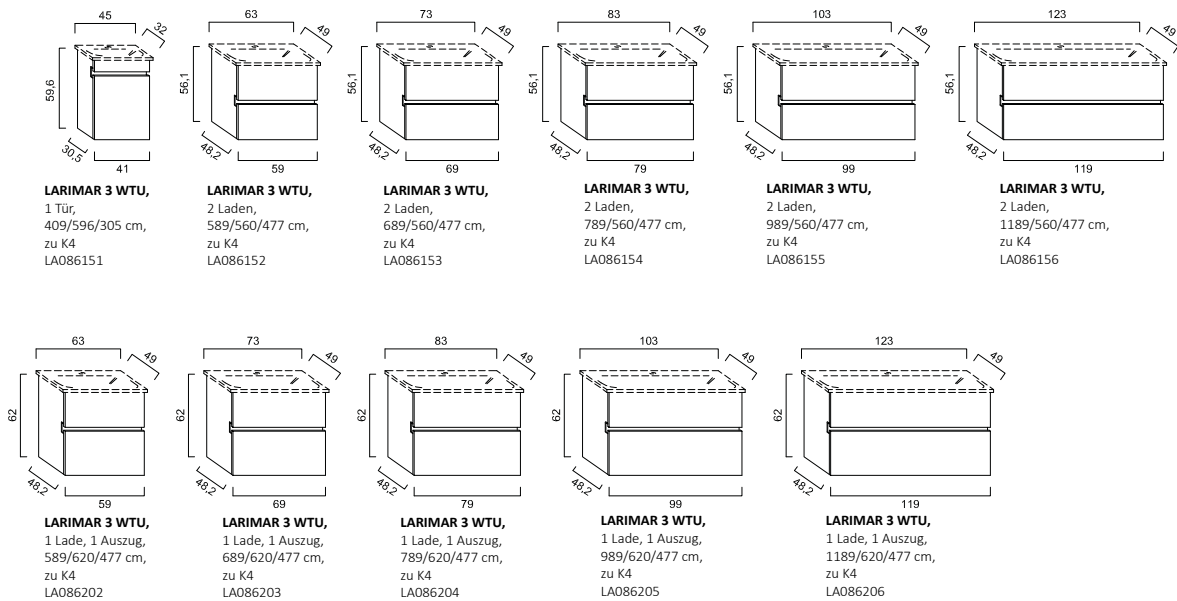

WASCHTISCHUNTERSCHRÄNKE PASSEND ZU DIANA L500

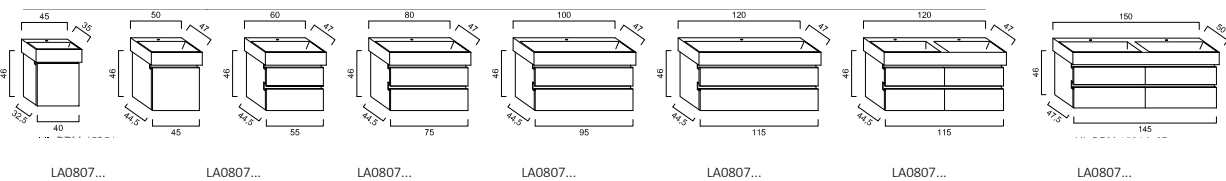

LARIMAR 3

WASCHTISCHUNTERSCHRÄNKE ZU DIANA L500 KERAMIK

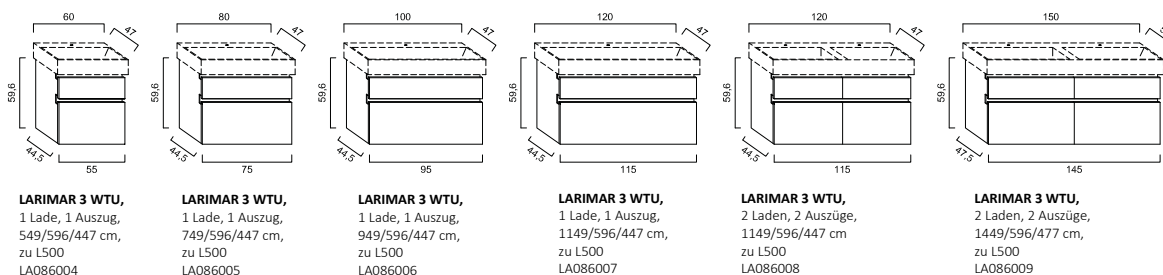

WASCHTISCHUNTERBAUTEN ZU DIANA L500

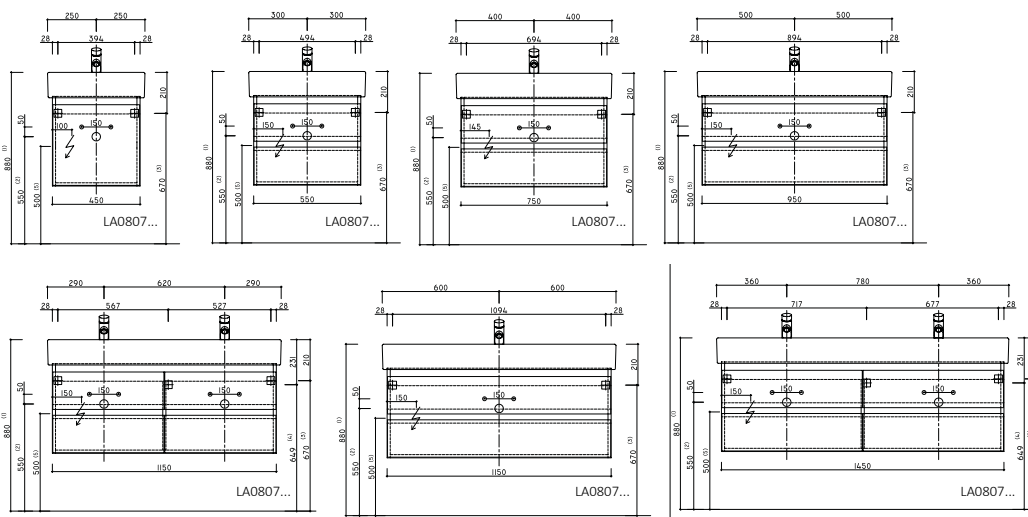

Für Larimar Möbel mit eingebauter Beleuchtung wird empfohlen, die bauseitige Stromversorgung über einen separat zu schaltenden Stromkreis vorzunehmen.

LARIMAR 3

UNTERSCHRÄNKE ZU ICON WASCHTISCHEN

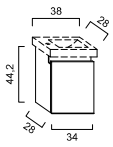

Unterschrank
Breite 340 mm,
1 Tür,
LA080551...
LA080550...

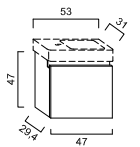

Unterschrank
Breite 470 mm,
1 Tür,
LA0807...

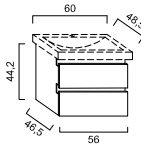

Unterschrank
Breite 560 mm,
2 Auszüge,
LA080552...

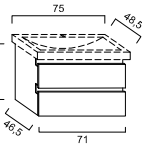

Unterschrank
Breite 710 mm,
2 Auszüge,
LA080553...

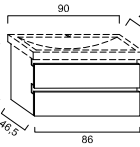

Unterschrank
Breite 860 mm,
2 Auszüge,
LA080554...

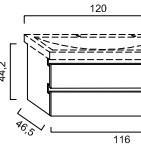

Unterschrank
Breite 1160 mm,
2 Auszüge,
LA080555...

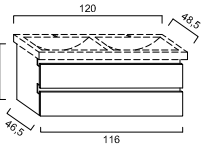

Unterschrank
Breite 1160 mm,
2 Auszüge,
LA080556...

MONTAGEHINWEIS

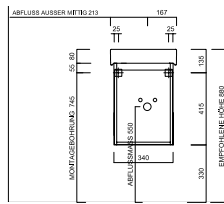

Handwaschbecken-Unterschrank
LA080551..., LA080550...

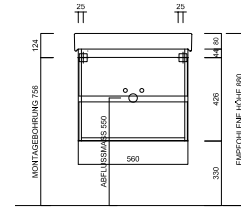

Waschtisch-Unterschrank
LA080552...

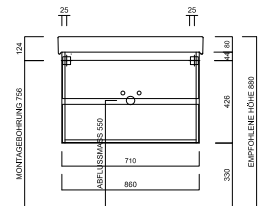

Waschtisch-Unterschrank
LA080553..., LA080554...

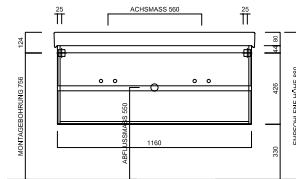

Waschtisch-Unterschrank LA080555...,
Abb. wenn Armatur links ist

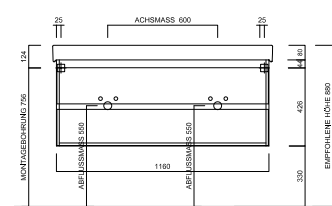

Waschtisch-Unterschrank
LA080556...

Für Larimar Möbel mit eingebauter Beleuchtung wird empfohlen, die bauseitige Stromversorgung über einen separat zu schaltenden Stromkreis vorzunehmen.

LARIMAR 3

SPIEGELSCHRÄNKE FÜR WANDMONTAGE

Drehtür/-en beidseitig verspiegelt, verstellbare Glasfächer, LED-Beleuchtung, Energieeffizienzklasse: A+, mit Schalter und Steckdose, Waschtischbeleuchtung

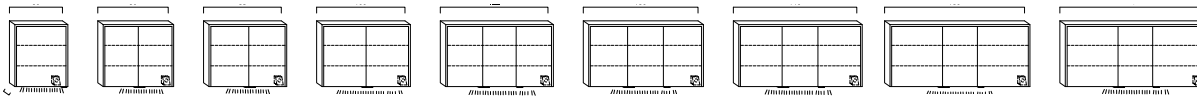

- Höhe 700 mm, Tiefe 140 mm
- B 600 mm, 1 Spiegeltür, LA0808...
- B 800 mm, 2 Spiegeltüren, LA0808...
- B 880 mm, 2 Spiegeltüren, LA0808...
- B 1000 mm, 2 Spiegeltüren, LA0808...
- B 1220 mm, 3 Spiegeltüren, LA0808...
- B 1300 mm, 3 Spiegeltüren, LA0808...
- B 1400 mm, 3 Spiegeltüren, LA0808...
- B 1500 mm, 3 Spiegeltüren, LA0808...
- B 1585 mm, 3 Spiegeltüren, LA0808...

SPIEGELSCHRÄNKE FÜR NISCHENEINBAU

Drehtür/-en beidseitig verspiegelt, verstellbare Glasfächer, LED-Beleuchtung, Energieeffizienzklasse A+, mit Schalter und Steckdose

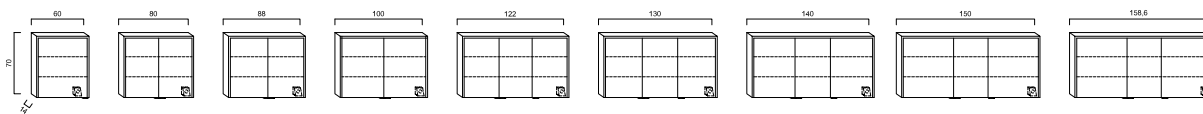

- Höhe 700 mm, Tiefe 140 mm
- B 600 mm, 2 Spiegeltüren, LA0808...
- B 800 mm, 2 Spiegeltüren, LA0808...
- B 880 mm, 2 Spiegeltüren, LA0808...
- B 1000 mm, 2 Spiegeltüren, LA0808...
- B 1220 mm, 3 Spiegeltüren, LA0808...
- B 1300 mm, 3 Spiegeltüren, LA0808...
- B 1400 mm, 3 Spiegeltüren, LA0808...
- B 1500 mm, 3 Spiegeltüren, LA0808...
- B 1586 mm, 3 Spiegeltüren, LA0808...

passende Einbaurahmen für Spiegelschrank-Nischeneinbau (Preisliste Seite 89)

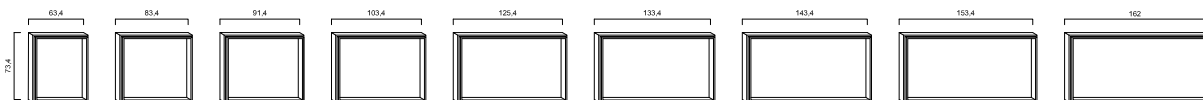

- Höhe 734 mm
- B 634 mm, für 600 mm SPS, LA0809...
- B 834 mm, für 800 mm SPS, LA0809...
- B 914 mm, für 880 mm SPS, LA0809...
- B 1034 mm, für 1000 mm SPS, LA0809...
- B 1254 mm, für 1220 mm SPS, LA0809...
- B 1334 mm, für 1300 mm SPS, LA0809...
- B 1434 mm, für 1400 mm SPS, LA0809...
- B 1534 mm, für 1500 mm SPS, LA0809...
- B 1620 mm, für 1580 mm SPS, LA0809...

LEUCHTSPIEGEL

mit LED-Beleuchtung, Energieeffizienzklasse: A+

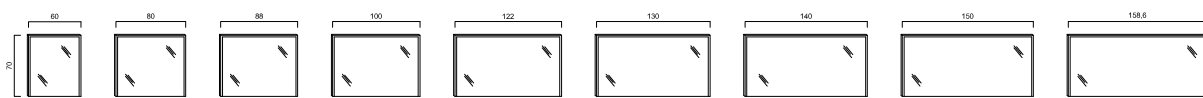

- Höhe 700 mm
- B 600 mm, LA0808...
- B 800 mm, LA0808...
- B 880 mm, LA0808...
- B 1000 mm, LA0808...
- B 1220 mm, LA0808...
- B 1300 mm, LA0808...
- B 1400 mm, LA0808...
- B 1500 mm, LA0808...
- B 1585 mm, LA0808...

SPIEGELSCHRÄNKE MIT 4-SEITIGER LED BELEUCHTUNG FÜR WANDMONTAGE ODER NISCHENEINBAU

mit LED-Beleuchtung, Energieeffizienzklasse: A+

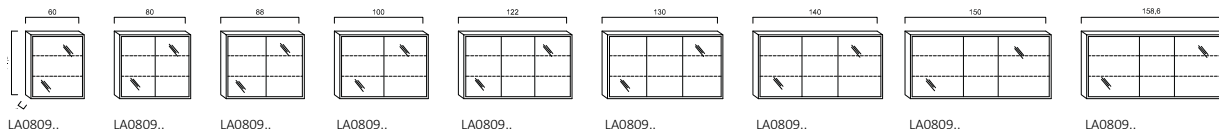

passender Einbaurahmen für Nischeneinbau (Preisliste Seite 87)

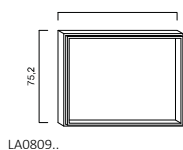

Für Larimar Möbel mit eingebauter Beleuchtung wird empfohlen, die bauseitige Stromversorgung über einen separat zu schaltenden Stromkreis vorzunehmen.

LARIMAR 3

MONTAGEANLEITUNG: EINBAURAHMEN FÜR NISCHENEINBAU-SPIGELSCHRANK

Spiegelschrank

Einbaunische

* empfohlene Höhe für Spiegelschrank Oberkante 200 cm

Einbaurahmen

Putzleiste (wird später demontriert)

Ausnehmungen für Wandbefestigung

SCHNITT A

- Auftragsbezogen und maßgefertigter Einbaurahmen in die vorgefertigte Wandnische einsetzen.
- Lot und waagrecht einrichten.

SCHNITT A

- Einbaurahmen bündig mit Wandvorderkante montieren.
- Je nach Wandaufbau Schlüßerschiene als Kantenschutz setzen.

SCHNITT A

- Je nach Wunsch Wandfliesen, verputzen etc.
- Putzleiste dient als Anschlag.

SCHNITT A

- Putzleiste samt Rückwand nach Trocknung von Wand bzw. Fliesenkleber demontrieren und entsorgen.

SCHNITT A

- Bei Spiegelschrank Spiegeltüren aushängen und Glasflächen entfernen.
- elektrisch anschließen. (Anschluss muss durch einen Fachmann erfolgen)
- Spiegelschrank einsetzen und je nach Wunsch in der Tiefe positionieren.

ACHTUNG: Spiegeltüren einberechnen !!!

SCHNITT A

- Spiegelschrank mit Schrauben seitlich fixieren.
- Glasflächen einsetzen-danach Spiegeltüren einhängen.

MONTAGEANLEITUNG: SPIGELSCHRÄNKE UND LICHTSPIEGEL

1300 / 1500 / 1586

600 / 800 / 880 / 1000

600 / 800 / 880 / 1000 / 1300 / 1500 / 1585

34 498 / 540 28 906 / 949 34

34 532 / 732 / 812 / 932 / 1232 34

34 532 / 732 / 812 / 932 / 1232 34

700

700

700

Stromauslass

Stromauslass

Stromauslass mittig

Spiegelschrank mit LED-Beleuchtung,
Energieeffizienzklasse: A+, Tiefe 160 mm,
Breite 1500 mm, LA0808...
Breite 1586 mm, LA0808...

Spiegelschrank mit LED-Beleuchtung,
Energieeffizienzklasse: A+,
Tiefe 160 mm, Breiten: 600/800/880/1000 mm
LA0808...

Lichtspiegel mit LED-Beleuchtung,
Energieeffizienzklasse: A+,
Breiten: 600/800/880/1000/1300/1500/1585 mm
LA0808...

Für Larimar Möbel mit eingebauter Beleuchtung wird empfohlen, die bauseitige Stromversorgung über einen separat zu schaltenden Stromkreis vorzunehmen.

SANITÄR-HEINZE

32 x LEISTUNGSSTARK.
FLEXIBEL.
ZUVERLÄSSIG.



DRESDEN
BERLIN
LEIPZIG
BAUTZEN
RADEBEUL
CHEMNITZ
STOLLBERG
ZWICKAU
GREIZ

SCHWEINFURT
WÜRZBURG
MAINASCHAFF

2X NÜRNBERG
FÜRTH

AINRING
REGENSBURG
STRAUBING
FREISING
HOLZKIRCHEN
ROSENHEIM

SALZBURG
2X WIEN
GRAZ
ST. PÖLTEN
INNSBRUCK
WIESING
LINZ

BRIXEN
AUER

Modellabweichungen, Satz- oder Druckfehler vorbehalten.

AUSGABE 2023/2024

WWW.SANITAER-HEINZE.COM